

Geräteschutzschalter thermisch, Drehschalterbetätigung, 2-polig



Geräteschutzschalter thermisch
 Drehschalterbetätigung, 2-polig
 Standardversion

Siehe unten:
[Zulassungen und Konformitäten](#)

Beschreibung

- Geräteschutzschalter thermisch ,
- 2-polig
- Zusätzlicher Schutz für den allgemeinen industriellen Gebrauch
- Positive Freiauslösung
- Betätigungsart nach IEC: S-type
- Lünette / Drehschalter aufsteckbar

Alleinstellungsmerkmale

- Einfache Betätigung mit Handschuhen

Anwendungen

- Elektrowerkzeuge
- Industrieranwendungen
- Ausrüstung für das Bauwesen
- Reinigungsgeräte
- Kommerzielle und Haushaltsküchenmaschinen

Referenzen

Erhältlich ohne Lünette / Knopf für kundenspezifisches Frontdesign
 Letzte Bestellmöglichkeit: 31.01.2024
 Letzte Bestellmöglichkeit: 15.12.2023

Weblinks

[PDF-Datenblatt](#), [HTML-Datenblatt](#), [Allgemeine Produktinformation](#),
[Distributor-Stock-Check](#), [Detailanfrage zu Typ](#), [Produkte News](#)

Technische Daten

Nennspannung AC	IEC: 240 VAC UL/CSA : 277 VAC	Überlast	IEC: min. 40Auslösungen@ 6 x In, cos ϕ 0.6
Nennspannung DC	60 VDC		: min. 50Auslösungen@ 1.5 x In, cos ϕ 0.75
Nennstrombereich AC	0.05 - 20 A	Umgebungstemperatur	-30°C bis 60°C
Bedingtes Ausschaltvermögen Inc	IEC 60934: 0.05...20 A: 2 kA, SC (C1) @ 240 VAC	Lagertemperatur	-40°C bis 60°C
Schutzgrad	Frontseite IP40 gemäss IEC 60529	Vibrationsfestigkeit	\pm 0.75 mm @ 10 - 60 Hz gemäss IEC 60068-2-6, Test Tc 10 G @ 60 - 500 Hz gemäss IEC 60068-2-6, Test Tc
Spannungsfestigkeit	50Hz: > 2.5 kV Impuls 1.2/50 μ s: > 4 kV	Stossfestigkeit	30 G / 18ms gemäss IEC 60068-2-27, Test Ea
Isolationswiderstand	500VDC > 100 M Ω	Auslöseart	Thermisch
Lebensdauer	mechanisch 50'000 Schaltspiele AC: 1 x In, cos ϕ 0.6: 50'000 Schaltspiele DC: 1 x In,,: 50'000 Schaltspiele	Betätigungsart	Drehschalter
		Gewicht	60 g

Zulassungen und Konformitäten

Detaillierte Informationen zu Zulassungen, Normanforderungen, Verwendungshinweisen und Prüfdetails finden Sie in [Details über Zulassungen](#)



SCHURTER Produkte sind grundsätzlich für den Einsatz im industriellen Umfeld ausgelegt. Sie verfügen über Zulassungen unabhängiger Prüfstellen gemäss nationaler und internationaler Normen.

Produkte mit spezifischen Eigenschaften und Anforderungen wie sie etwa im Bereich Automotive nach IATF 16949, der Medizintechnik gemäss ISO 13485 oder in der Luft- und Raumfahrt gefordert werden, können ausschliesslich mit kundenspezifischen, individuellen Vereinbarungen durch SCHURTER angeboten werden.

Zulassungen





Durch das Zulassungszeichen bescheinigen die Prüfstellen die Einhaltung der sicherheitstechnischen Anforderungen, die an elektronische Produkte gestellt werden.

Zulassung Referenztyp: TA35

Zulassungslogo	Zertifikat	Zulassungsstelle	Beschreibung
	VDE Zulassungen	VDE	VDE Ausweisnummer: 40019754
	UL Zulassungen	UL	UR Ausweisnummer: E71572
	CCC Zulassungen	CCC	CCC Ausweisnummer: 2020970307001846

Produktnormen

Produktnormen, welche referenziert werden

Organisation	Design	Norm	Beschreibung
	Ausgelegt gemäss	IEC 60934	Geräteschutzschalter
	Ausgelegt gemäss	UL 1077	Standard für Zusatzschutzeinrichtungen zur Verwendung in elektrischen Betriebsmitteln
	Ausgelegt gemäss	CSA C22.2 No. 235	Ergänzende Schutzvorrichtungen
	Ausgelegt gemäss	GB 17701	Geräteschutzschalter

Konformitäten

Das Produkt ist konform mit folgenden Richtlinien

Identifikation	Details	Aussteller	Beschreibung
	CE-Konformitätserklärung	SCHURTER AG	Die CE-Kennzeichnung erklärt, dass das Produkt gemäss der EU-Vordnung 765/2008 den geltenden Anforderungen genügt, die in den Harmonisierungsrechtsvorschriften der Gemeinschaft über ihre Anbringung festgelegt sind.
	UKCA-Konformitätserklärung	SCHURTER AG	Die UKCA-Kennzeichnung erklärt, dass das Produkt gemäss dem Britischen Amendment zur Verordnung (EC) 765/2008 den geltenden Anforderungen genügt.
	RoHS	SCHURTER AG	Richtlinie RoHS 2011/65/EU, Ergänzung (EU) 2015/863
	China RoHS	SCHURTER AG	Das Gesetz SJ/T 11363-2006 (China RoHS) ist seit dem 1. März 2007 in Kraft. Ähnlich wie bei der EU-Richtlinie RoHS.
	REACH	SCHURTER AG	Am 1. Juni 2007 trat die Verordnung (EG) Nr. 1907/2006 zur Registrierung, Bewertung, Zulassung und Beschränkung chemischer Stoffe 1 (kurz: "REACH") in Kraft.

Dimension [mm]

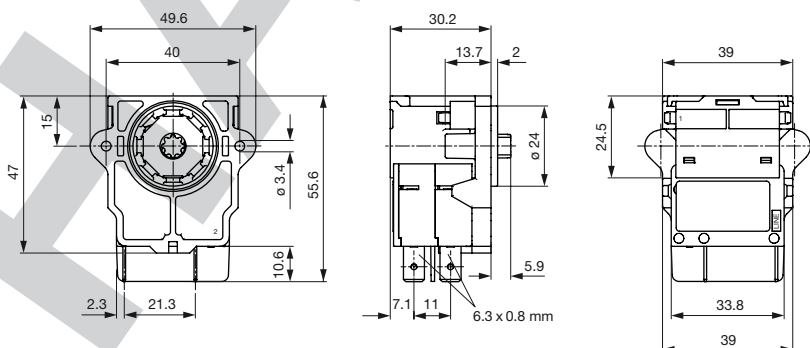

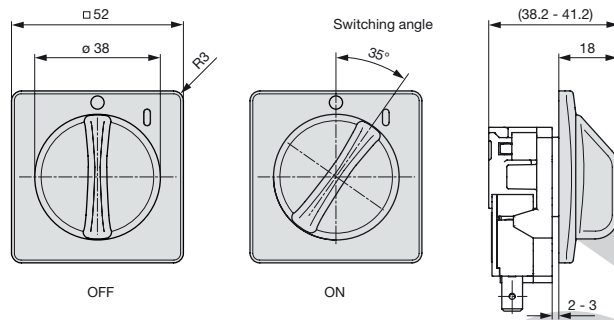



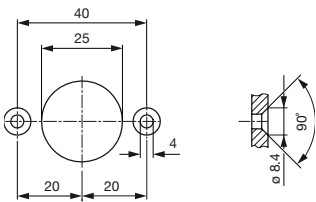

Ausschnitt



Montageanleitungen



Approbation		Nennstrom	Nennspannung AC	Nennspannung DC
 US	UL 1077	0.05...20 A	277 V	32/60 V
 US	CSA C22.2 235	0.05...20 A	277 V	32/60 V
	IEC 60934	0.05...20 A	240 V	32/60 V
	GB 17701	0.05...20 A	240 V	60 V

Typischer Innenwiderstand pro Pol

Nennstrom [A]	Innenwiderstand [Ω]
0.05	200.000
0.1	70.000
0.5	2.750
1.0	0.720
1.5	0.340
2.0	0.187
2.5	0.115
2.8	0.089
3.0	0.059
4.0	0.059
5.0	0.044
6.0	0.028
7.0	0.0142
8.0	0.0142
10.0	0.0109
12.0	0.0086
13.0 *	0.0072
14.0 *	0.0072
15.0 *	0.0056
16.0 *	0.0056
18.0 *	0.0052
20.0 *	0.0052

* 3-Pol max. 12 A

Einfluss der Umgebungstemperatur

Die SCHURTER Geräteschutzschalter sind auf die Umgebungstemperatur von +23°C ausgelegt. Um den zu dimensionierenden Nennstrom bei abweichenden Umgebungstemperaturen zu evaluieren bitten wir Sie, mit folgenden Korrekturfaktoren zu arbeiten:

Umgebungstemperatur [°C]	Korrekturfaktor
-30	0.76
-20	0.81
0	0.90
+23	1.00
+40	1.03
+50	1.04
+60	1.06

Beispiel: Nennstrom = 5 A; Umgebungstemperatur = 50 °C; --> Korrekturfaktor = 1.04;
Resultierender Nennstrom = 5.2 A --> Aufrunden auf nächst höheren Nennstrom: 6 A

Zeit-Strom-Kennlinien

Auslösekennlinien $I_n < 3 A$

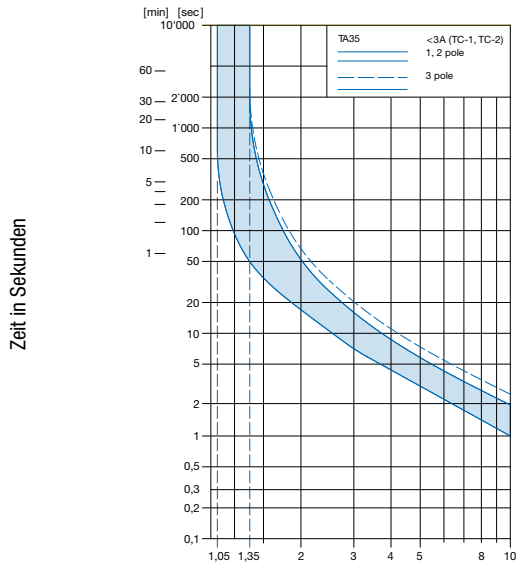

Vielfaches des Nennstromes I_n

Umgebungstemperatur +23°

Auslösekennlinien $I_n 3 - 20 A$

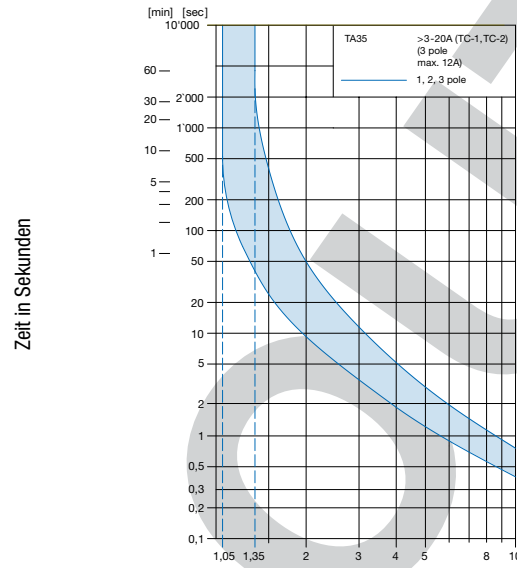

Vielfaches des Nennstromes I_n

Umgebungstemperatur +23°

Nummernschlüssel

T	A	3	5	-	E	B	T	T	F	1	2	0	C	0	-	0	0	0
					1	2		3			4		5			6		

Grundfunktion 🔑 1

Anzahl Pole	1	2		3
Thermischer Überstromschutz				
Beleuchtung				
Wippe				
ohne Beleuchtung	EFT	EBT	EBD	EKD

Front- & Betätigungsfarbe 🔑 2

Front Flansch	Drehknopf		
schwarz	schwarz	=	T
ohne Flansch	ohne Drehknopf	=	N

Front Flansch Beschriftung, Markierung 🔑 3

Oberfläche	Symbol		
Relief vertieft	I 0	=	F
keine Beschriftung	keine Symbole	=	N

Nennstrom [A] 🔑 4

Thermischer Überstromschutz							
In		In		In		In	
0.05 A	= Z05	1.0 A	= J10	4.0 A	= 040	14.0 A*	= 140
0.10 A	= J01	1.2 A	= J12	5.0 A	= 050	15.0 A*	= 150
0.20 A	= J02	1.5 A	= J15	6.0 A	= 060	16.0 A*	= 160
0.30 A	= J03	2.0 A	= J20	7.0 A	= 070	18.0 A*	= 180
0.40 A	= J04	2.5 A	= J25	8.0 A	= 080	20.0 A*	= 200
0.50 A	= J05	3.0 A	= 030	10.0 A	= 100		
0.80 A	= J08	3.5 A	= 035	12.0 A	= 120		

* 3-Pol max. 12 A

Features 🔑 5

Standard/ keine Features	=	C0
--------------------------	---	----

Spezialmarkierung 🔑 6

Standard/ keine Spezialmarkierung	=	000
Spezialmarkierung (XXX = Platzhalter)	=	XXX

Alle Varianten

Bezeichnung	Bestell-Nummer
TA35 Drehknopf 2Pol, 20 A, Schnappbefestigung, Steckanschlüsse 6.3 x 0.8 mm, 240 VAC, 2-polig, Geräteschutzschalter	4435.0074
TA35 Drehknopf 2Pol, 10 A, Schnappbefestigung, Steckanschlüsse 6.3 x 0.8 mm, 240 VAC, 2-polig, Geräteschutzschalter	4435.0086

Sie können die Verfügbarkeit all unserer Produkte in Echtzeit prüfen: <https://www.schurter.com/de/info-center/support-tools/lagerbestand-distributor>